

CONTRÔLE DE NIVEAU

CONTRÔLE MECANIQUE DE NIVEAU

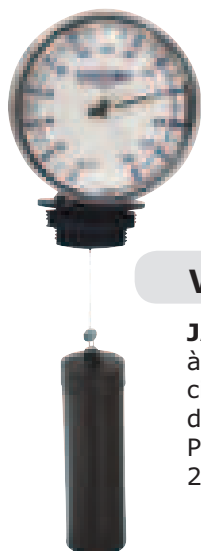

VS9902

JAUGE MÉCANIQUE

à flotteur pour citerne jusqu'à 2,4m de hauteur.
Pour piquage 1"1/2 et 2" M

VS9908

JAUGE PNEUMATIQUE
de niveau pour citernes cylindriques de 900 à 3000mm de diamètre. Calibrable



VS9906

JAUGE MÉCANIQUE
à flotteur pour fût 220L. Se place sur le piquage 3/4"

CONTRÔLE ELECTRONIQUE DE NIVEAU

DV3511

BOITIER DE CONTRÔLE

- avec:
- entrée pour capteur optique
 - entrée pour capteur magnétique
 - voyant alarme niveau mini + alarme sonore temporisée
 - voyant de niveau
 - interrupteur pour couper la sonde
 - bouton arrêt d'urgence
 - alimentation 230V

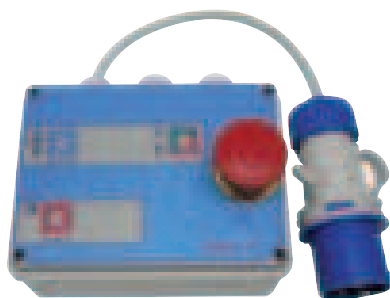

DV3512

BOITIER DE CONTRÔLE

- avec:
- entrée pour capteur optique
 - entrée pour capteur magnétique
 - voyant niveau
 - Poussoir pour exclure la sonde
 - bouton arrêt d'urgence
 - alimentation 230V

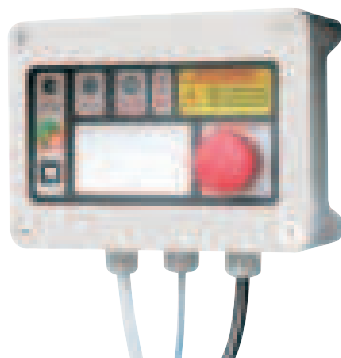

DV3515

SONDE DE NIVEAU
magnétique - utilisation en position verticale
Fournie avec 3m de câble



DV3513

CAPTEUR DE NIVEAU OPTIQUE Alimentation AC, 12-28V
Voyant de présence liquide Fourni avec 3m de câble à 3 brins



DV3514

CAPTEUR DE NIVEAU OPTIQUE
Alimentation DC, 12-28V
Voyant de présence liquide Fourni avec 3m de câble à 3 brins

DV9909

KIT SUPPORT CAPTEUR DE NIVEAU

- Composé de:
- tube diam.12mm lg. 1500mm
 - Adaptateur de connexion
 - Raccord 1" M pour fixation sur citerne
 - Vis de réglage



CONTRÔLE DE NIVEAU

CONTRÔLE DE NIVEAU AVEC CONNEXION PC

N0023

JAUGE ELECTRONIQUE DE NIVEAU "OCIO".

Peut fonctionner de façon autonome, ou avec liaison PC (Equipé du programme "OCIO")



N.B. Ce type de jauge n'a pas besoin du kit DV9909



N0133

PROGRAMME DE GESTION "OCIO" pour 1 citerne, avec interface de liaison.

ACCESSOIRES POUR CITERNES

KITS D'ASPIRATION

DV2518 - lg. m 2,5

DV2519 - lg. m 4

FLEXIBLE SPIRALE diam.25mm équipé d'une crépine à clapet en plastique, et d'un raccord tournant 1" M



DV9910

Bouchon conique en caoutchouc pour fixer le tube d'aspiration. Permet de régler la hauteur et de bloquer le tube à la hauteur désirée

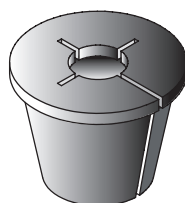

DV9604

CRÉPINE À CLAPET en plastique Raccord 1" F



DV9605

CRÉPINE avec canule diam. 25 mm et collier inox

DV9614

CRÉPINE avec canule diam. 19 mm et collier inox

ACCESSOIRES POUR CITERNES

ASPIRATION MODULAIRE EN METAL



RBC5252

COUDE 90° 1"FF



NV9025

MAMELON 1" - 35x1,5 mm



NV9074

FAUSSE BONDE 2" M

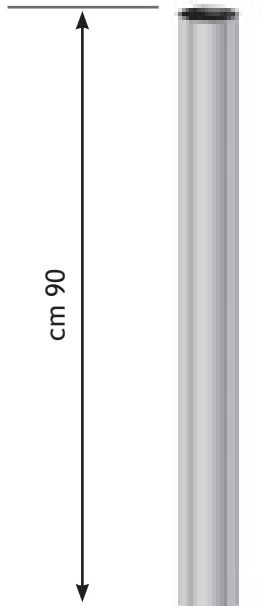

cm 90

NV9066

TUBE ASPIRATION lg.900 mm,
extrémités 35x1,5 mm FF



NV9004

MAMELON 35x1,5 mm

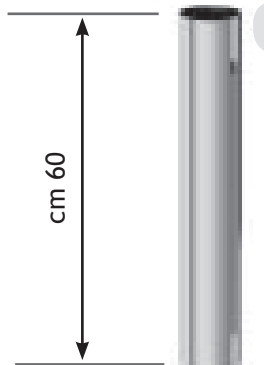

cm 60

NV9024

TUBE ASPIRATION lg. 600 mm,
extrémités 35x1,5 mm FF



cm 42

NV9023

TUBE ASPIRATION lg. 420 mm,
extrémités 35x1,5 mm FF

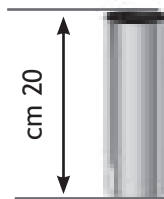

cm 20

NV9022

TUBE ASPIRATION lg. 200 mm,
extrémités 35x1,5 mm FF

NV9025

MAMELON 1"x35x1,5 MM

DV2516

**CREPINE
A CLAPET 1" F
AVEC FILTRE ACIER**

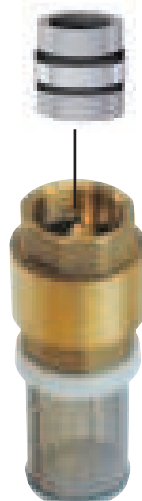

RBM5252

MANCHON 1" FF

DV2517

FILTRE ACIER 1" M

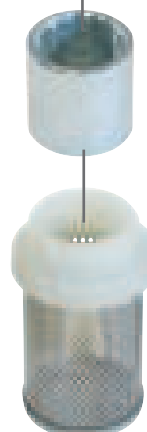

RACCORDS BRIDES

DV2511

TUBE À BRIDES 90°
en aluminium



DV9615

KIT D'ASSEMBLAGE filtre/pompe
composé de:
- bride spéciale 1" M/Bride
- visserie
- Joint torique



DV2512

TUBE À BRIDES 180°
en aluminium

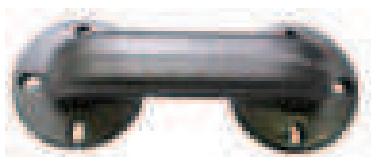

DV9616

KIT D'ASSEMBLAGE compteur
mécanique/pompe
composé de:
- Bride
- Visserie
- Joint torique

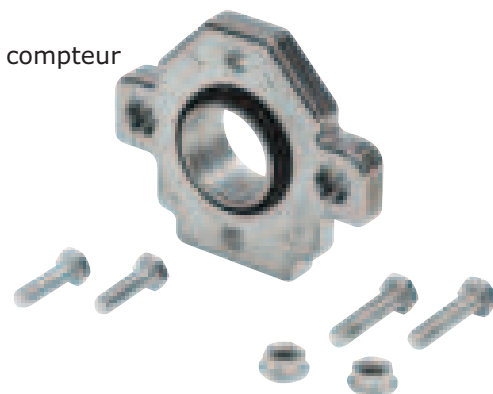



FILTRES

TÊTE ALUMINIUM
support cartouche
filtrante



CARTOUCHE FILTRANTE
(version courte) Impureté/eau



		IN/OUT	Débit litres	Micron	Pression maxi BAR	Raccord filtre	Impuretés	Humidité	dimention filtre mm ø x H	 kg
DV2513	DV2514	1" bsp	95	30	3,4	1 1/2"-16UNF	*	*	95 x 136	0,5
	DV2515	1" bsp	95	30	3,4	1 1/2"-16UNF	*		95 x 136	0,5
DV2524	DV2522	1" bsp	150	30	3,4	1 1/2"-16UNF	*		127 x 289	1,4
	DV2523	1" bsp	150	30	3,4	1 1/2"-16UNF	*	*	127 x 289	1,4

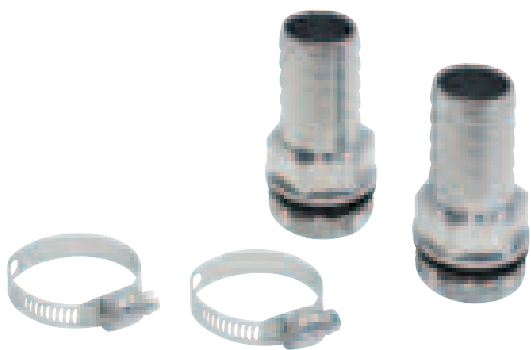

- DV9600** - 1" M x 25 mm
- DV9617** - 1" M x 19 mm
- DV9603** - 3/4" M x 19 mm

KIT 2 CANULES MÉTALLIQUES
avec joint torique, et 2 colliers inox



- DV9602** - 1" M x 25 mm
- DV9618** - 1" M x 19 mm
- DV9601** - 3/4" M x 19 mm

KIT 2 CANULES PLASTIQUES,
2 colliers, et 1 rouleau de Téflon

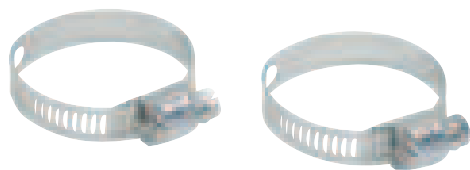

- DV9607** - 17 x 29 mm
- DV9608** - 25 x 45 mm

COLLIER DE SERRAGE EN INOX
(10 Pièces)



COUDE 90°

- RBC5252** - 1" F x F
- RBC4242** - 3/4" F x F
- RBC5152** - 1" F x M
- RBC4142** - 3/4" F x M

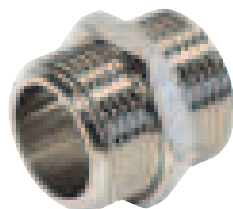

MAMELON M x M

- RB0014** - 3/4" x 3/4"
- RBN5151** - 1" x 1"
- RBN4151** - 1" x 3/4"
- RBN3151** - 1" x 1/2"



REDUCTION M x F

- RB0070** - 1 1/4" x 1"
- RB0088** - 1 1/2" x 1"



MANCHON ET MANCHON REDUIT F x F

- RB0010** - 3/4" x 3/4"
- RBM5252** - 1" x 1"
- RBM5242** - 1" x 3/4"
- RBM5232** - 1" x 1/2"

DV9606

EVENT 2" M



X0186

RÉGULATEUR DE
PRESSION 1/4" M



AV9002 - 1/4"

AV9003 - 3/8"

FILTRE/RÉGULATEUR
avec manomètre



AV9005 - 3/8"

AV9006 - 1/2"

RÉGULATEUR/FILTRE/LU-
BRIFICATEUR avec manomètre



AV9101 - 1/4"

AV9102 - 3/8" - 1/2"

SUPPORT MURAL
POUR GROUPE
FILTRE/REGULATEUR
ET FRL



RBVR11 - coupleur rapide 1/4" M

RBIR111 - embout coupleur
rapide 1/4" M

AV9010

VANNE 3 VOIES 3/8" FF

